

**ADEE**  
electronic

Le spécialiste de la  
protection foudre  
et surtensions

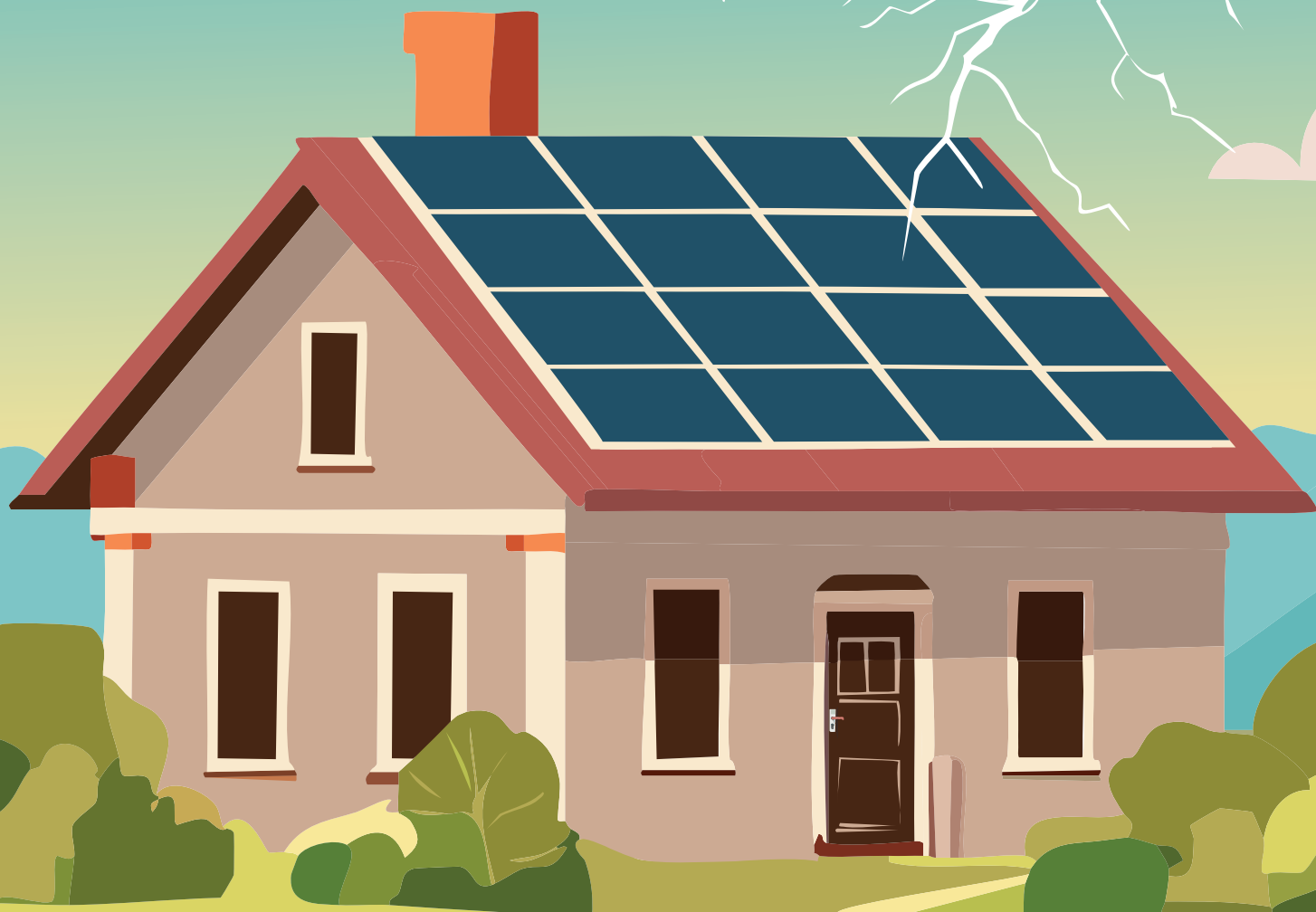

# CATALOGUE PHOTOVOLTAÏQUE

## COFFRETS AC - DC & ACCESSOIRES

Créée en 1978 à Sainte-Marie-sur-Ouche, près de Dijon, **ADEE electronic** est **une entreprise familiale à taille humaine**. Spécialisée dans la conception, la vente et l'installation de solutions de protection foudre et surtensions, elle a su adapter son offre à la demande de ses clients.

Cette entreprise créée par François Girard concevait initialement des **délesteurs pour la régulation intelligente du chauffage électrique et de la consommation**. Pour répondre aux complications techniques de ses clients engendrées par la foudre, le dirigeant s'est consacré à la conception d'un parafoudre haute performance : **FUSADEE®**, le parafoudre à diodes **ZENER**. Ce nouveau produit est devenu depuis un incontournable de la société et une référence sur le marché en matière de protection foudre.

En **40 ans**, les équipes ont répondu aux besoins de plus de **5000 clients**, en offrant un accompagnement technique pointu sur toutes les étapes de leurs projets.

**ADEE electronic** a bâti sa réussite en recrutant des femmes et des hommes passionnés, réunis autour de valeurs fortes comme **l'expertise**, le **conseil**, la **satisfaction client**, la **proximité** et la **réactivité**. La construction d'une relation saine avec les partenaires est le moteur des équipes ADEE electronic.

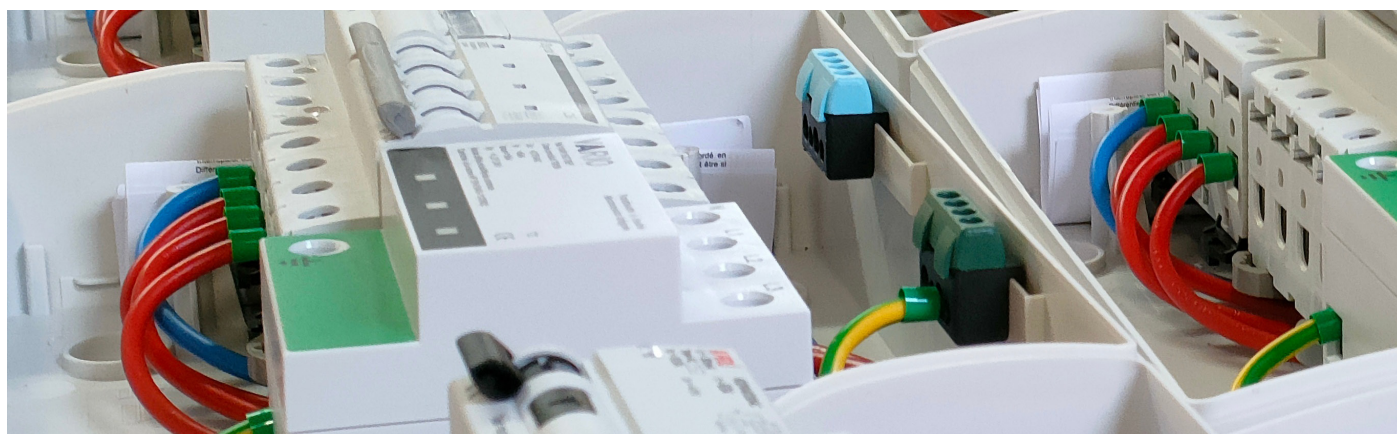
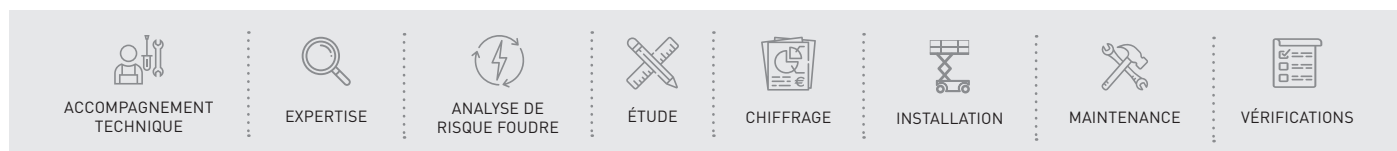

## Votre coffret sur demande

Chez **ADEE electronic**, nous comprenons que chaque installation photovoltaïque est unique et nécessite une protection adaptée contre les surtensions. C'est pourquoi nous concevons et fabriquons des coffrets parafoudre personnalisés, en fonction de vos exigences techniques et vos besoins.

Nous vous accompagnons dans la définition des caractéristiques de votre coffret : puissance, tension, type de protection, environnement d'installation, normes spécifiques, etc. Grâce à notre expertise et à notre flexibilité, nous vous proposons des **solutions fiables et performantes**, garantissant la sécurité et la pérennité de votre installation photovoltaïque.

Les équipes d'ADEE electronic sont à votre disposition. N'hésitez pas à nous contacter pour toutes demandes spécifiques de coffrets Photovoltaïques.



[contact@adee.fr](mailto:contact@adee.fr)



03 80 49 76 75

# Votre lexique photovoltaïque



## COFFRET AC

Boîtier de protection électrique pour le raccordement des onduleurs du système photovoltaïque à une installation ou un réseau en **courant alternatif**.

## COFFRET DC

Coffret électrique comportant des appareils pour la protection, le contrôle et la distribution du **courant continu** dans une installation photovoltaïque.

## COFFRETS MIXTES

Boîtier électrique comportant les appareils de protection, de contrôle et de distribution du **courant continu** et du **courant alternatif** réunis dans la même enveloppe.

## CHAINES PV OU STRING

Pour atteindre la tension requise pour un groupe photovoltaïque, plusieurs modules ou panneaux sont reliés électriquement en série au sein d'une même chaîne. Les chaînes peuvent être mises en parallèle dans les installations de puissance plus importante.

## CONNECTEUR MC4

Connectique la plus répandue dans le domaine du PV côté DC. Permet de connecter les panneaux aux boîtes de jonction ou aux onduleurs de manière étanche et sécurisée.

## ONDULEUR

Convertisseur d'énergie transformant le **courant continu** issu des panneaux solaires en **courant alternatif** compatible avec le réseau électrique public.

## PUISSANCE CRÊTE DE L'INSTALLATION

Puissance maximum pouvant être produite par les panneaux solaires (kWc). Les panneaux ne produisant pas au maximum en permanence suivant l'ensoleillement.

## POINT MAXIMUM DE PUISSANCE - MPPT

Module d'entrée d'un onduleur permettant d'optimiser la puissance produite par les panneaux solaires en fonction de l'ensoleillement. Un onduleur peut comporter plusieurs MPPT sur lesquels peuvent être connectées une ou plusieurs chaînes de panneaux.

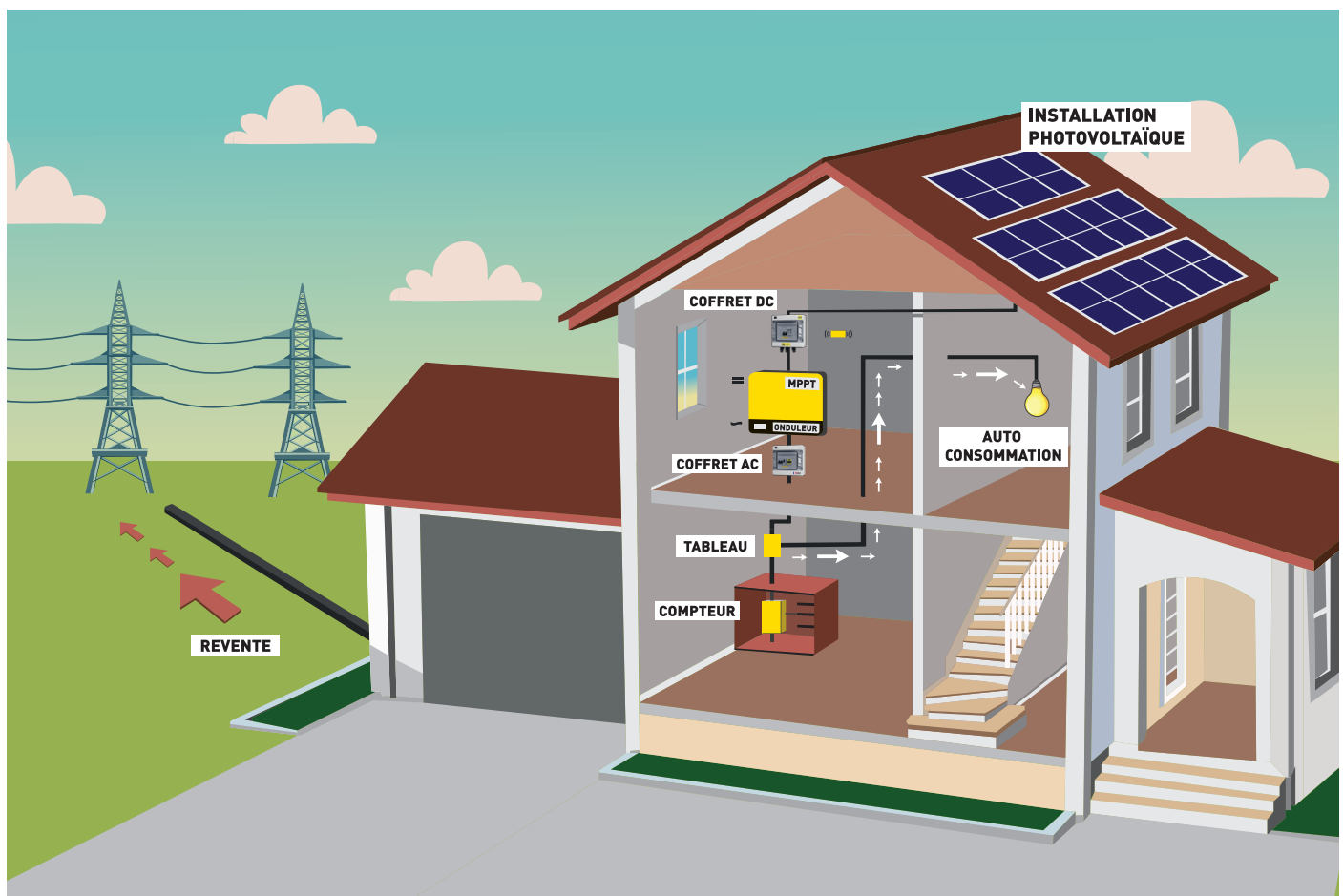

# COFFRETS AC MONO

3 - 4 kW

1 ONDULEUR

MULTI-ONDULEUR

MICRO-ONDULEUR

Coffrets pré-équipés et câblés pour installations PV domestiques 3 à 4kWc Monophasés.



Coffret 310300

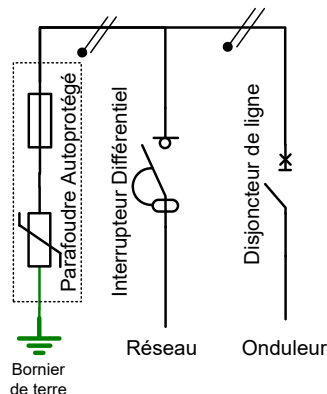

Assure la connexion entre l'onduleur et l'installation électrique et intègre les appareils requis par le guide C15-712:

- interrupteur différentiel • parafoudre (auto-protégé) • presse-étoupes fournis • disjoncteur de ligne C20A

## CARACTÉRISTIQUES

Application	DDR	Version avec modulaire générique	Version avec modulaire ABB*	Enveloppe
générale	30mA Type A	310300	350300	8M - IP 65
onduleur non isolé	300mA	316300	356300	8M - IP 65
installation avec stockage	30mA Type B	314300	354300	8M - IP 65
générale	30mA Type A	310360	350360	13M - IP 30
onduleur non isolé	300mA	316360	356360	13M - IP 30

\*Appareillage ABB : disjoncteur et interrupteur différentiel en marque ABB.

Disponible en plusieurs versions suivant le type de déclencheur différentiel, l'enveloppe et la gamme d'appareillage.

# COFFRETS AC MONO

1 ONDULEUR

MULTI-ONDULEUR

MICRO-ONDULEUR

6 à 9 kW

Coffrets pré-équipés et câblés pour installations PV domestiques 6 à 9kWc Monophasés.



Coffret 310600

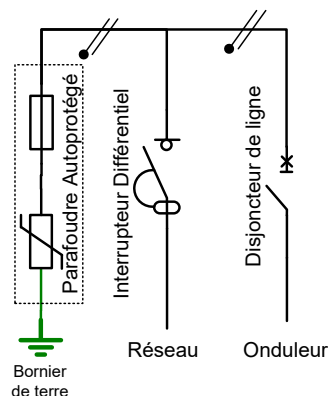

Assure la connexion entre l'onduleur et l'installation électrique et intègre les appareils requis par le guide C15-712 :  
 • interrupteur différentiel • parafoudre (auto-protégé) • disjoncteur de ligne (C32A ou C50A)

## CARACTÉRISTIQUES

Coffrets pour installation mono 6kW avec protection de ligne 32A

Application	DDR	Version avec modulaire générique	Version avec modulaire ABB*	Enveloppe
générale	30mA Type A	310500	350500	8M - IP 65
onduleur non isolé	300mA Type A	316500	356500	8M - IP 65
installation avec stockage	30mA Type B	314500	354500	8M - IP 65
générale	30mA Type A	310570	350570	13M - IP 30

Coffrets pour installation mono 9kW avec protection de ligne 50A

Application	DDR	Version avec modulaire générique	Version avec modulaire ABB*	Enveloppe
générale	30mA Type A	310600	350600	8M - IP 65
onduleur non isolé	300mA Type A	316600	356600	8M - IP 65
installation avec stockage	30mA Type B	314600	354600	8M - IP 65
générale	30mA Type A	310660	350660	13M - IP 30

\*Appareillage ABB : disjoncteur et interrupteur différentiel en marque ABB.

Disponible en plusieurs versions suivant le type de déclencheur différentiel, l'enveloppe et la gamme d'appareillage.

# COFFRETS AC MONO

6 à 9 kW

○ 1 ONDULEUR

⊗ **MULTI-ONDULEUR**

⊗ **MICRO-ONDULEUR**

Coffrets pré-équipés et câblés pour installations PV domestiques 6 à 9kWc Monophasés.



Coffret 310501

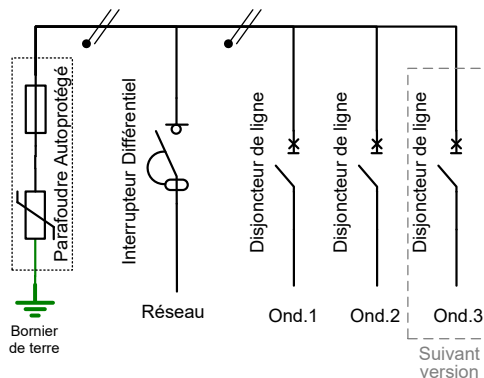

Assure la connexion entre les onduleurs\* et l'installation électrique et intègre les appareils requis par le guide C15-712-1:

- interrupteur différentiel • parafoudre (auto-protégé) • disjoncteurs de ligne

## CARACTÉRISTIQUES

Application	DDR	Connexion	Version avec modulaire générique	Version avec modulaire ABB**	Enveloppe
6kW mono	30mA Type A	2 circuits mono 3kW	310501	350501	8M - IP 65
9kW mono	30mA Type A	2 circuits mono 4,5kW	310601	350601	8M - IP 65
9kW mono	30mA Type A	3 circuit mono 3kW	310602	350602	12M - IP 65

\*Ces coffrets peuvent être utilisés avec les installations à micro-onduleur hors ENphase.

\*\*Appareillage ABB : disjoncteur et interrupteur différentiel en marque ABB.

Disponible en plusieurs versions suivant le type de déclencheur différentiel, l'enveloppe et la gamme d'appareillage.

# COFFRETS AC MONO

○ 1 ONDULEUR

○ MULTI-ONDULEUR

~~○~~ MICRO-ONDULEUR  
ENphase

3 à 9 kW

Coffrets mixtes pré-équipés et câblés pour installations PV domestiques 3 à 9 kWc Monophasés à micro-onduleur.



Coffret 320440

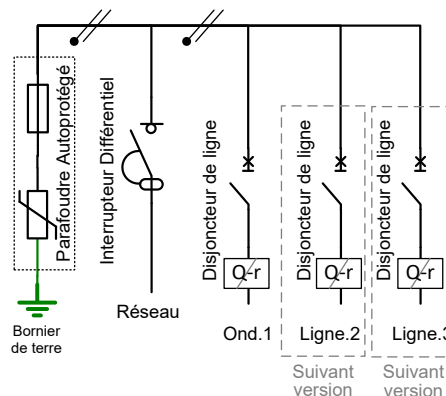

Q-Relay non fourni

Assure la connexion entre les onduleurs et l'installation électrique et intègre les appareils requis par le guide C15-712-1:  
 • interrupteur différentiel 30mA • parafoudre • disjoncteur • emplacement et précâblage Q-Relay et Envoy\* • Départ alimentation module de comptage Envoy

## CARACTÉRISTIQUES

Application	Connexion	Variante	Version avec modulaire générique	Version avec modulaire ABB**	Enveloppe
Mono 3kW	1 branche mono		320440	360440	12M - IP 65
Mono 3kW	1 branche Mono	Espace supp. Envoy	320450	360450	2 x 12M - IP 65
Mono 6kW	2 branches mono		320541	360541	12M - IP 65
Mono 6kW	2 branches Mono	Espace supp. Envoy	320551	360551	2 x 12M - IP 65
Mono 9kW	3 branches mono		320642	360642	18 M - IP 65
Mono 9kW	3 branches Mono	Espace supp. Envoy	320652	360652	2 x 18 M - IP 65

\*fourniture client et montage Q-Relay suivant demande.

\*\*Appareillage ABB : disjoncteur et interrupteur différentiel en marque ABB.

Disponible en plusieurs versions suivant la puissance de l'installation.

# COFFRETS AC TRI

3 à 12 kW

1 ONDULEUR

MULTI-ONDULEUR

MICRO-ONDULEUR

Coffrets pré-équipés et câblés pour installations PV domestiques ou tertiaires 3 à 12kWc Triphasés\*.



Coffret 310910

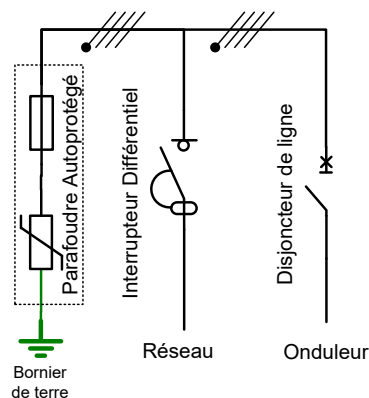

Assure la connexion entre l'onduleur et l'installation électrique et intègre les appareils requis par le guide C15-712 :  
 • interrupteur différentiel • parafoudre (auto-protégé) • disjoncteur

## CARACTÉRISTIQUES

Coffrets pour installation Tri 3-9kW avec protection de ligne 3P+N 16A

Application	DDR	Version avec modulaire générique	Version avec modulaire ABB**	Enveloppe
générale	30mA Type A	310810	350810	12M - IP 65
onduleur non isolé	300mA Type A	316810	356810	12M - IP 65
installation avec stockage	30mA Type B	314810	354810	12M - IP 65
générale	30mA Type A	310870	350870	12M - IP 30

Coffrets pour installation Tri 10-12kW avec protection de ligne 3Ph+N 20A

Application	DDR	Version avec modulaire générique	Version avec modulaire ABB**	Enveloppe
générale	30mA Type A	310910	350910	12M - IP 65
onduleur non isolé	300mA Type A	316910	356910	12M - IP 65
installation avec stockage	30mA Type B	314910	354910	12M - IP 65
générale	30mA Type A	310970	350970	12M - IP 30

\*Pour application 3kW, suivant caractéristiques de l'onduleur.

\*\*Appareillage ABB : disjoncteur et interrupteur différentiel en marque ABB.

Disponible en plusieurs versions suivant le type de déclencheur différentiel, l'enveloppe et la gamme d'appareillage.



# COFFRETS AC TRI

○ 1 ONDULEUR

~~⊗~~ MULTI-ONDULEUR

~~⊗~~ MICRO-ONDULEUR

3 à 15 kW

Coffrets pré-équipés et câblés pour installations PV domestiques ou tertiaires 3 à 15kWc Triphasés.



Coffret 310903

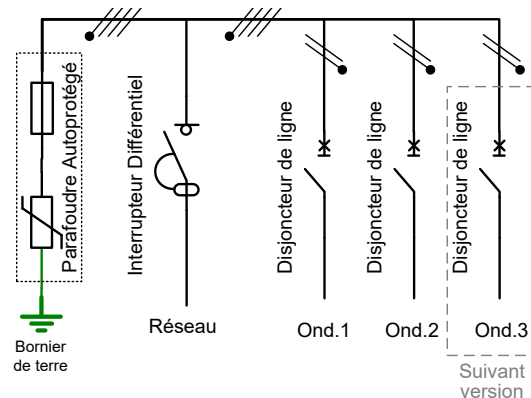

Assure la connexion entre les onduleurs\* et l'installation électrique et intègre les appareils requis par le guide C15-712-1:  
 • interrupteur différentiel • parafoudre • disjoncteur

## CARACTÉRISTIQUES

Application	DDR	Connexion	Version avec modulaire générique	Version avec modulaire ABB**	Enveloppe
3-6kW tri	30mA Type A	2 Circuits tri 3kW	310811	350811	12M - IP 65
9kW tri	30mA Type A	2 circuits Tri 4,5kW	310911	350911	12M - IP 65
9kW tri	30mA Type A	3 circuits mono 3kW	310903	350903	12M - IP 65
12-15kW Tri	30mA Type A	2 circuits tri 6-8kW	311111	351111	12M - IP 65
12-15kW Tri	30mA Type A	3 circuits Mono 4-5kW	311103	351103	12M - IP 65

\*Ces coffrets peuvent être utilisés avec les installations à micro-onduleur hors ENphase.

\*\*Appareillage ABB : disjoncteur et interrupteur différentiel en marque ABB.

Disponible en plusieurs versions suivant le type de déclencheur différentiel, l'enveloppe et la gamme d'appareillage.

# COFFRETS AC TRI

12 à 36 kW

1 ONDULEUR

MULTI-ONDULEUR

MICRO-ONDULEUR

Coffrets pré-équipés et câblés pour installations PV domestiques ou tertiaires 12 à 36kWc Triphasés.



Coffret 311110

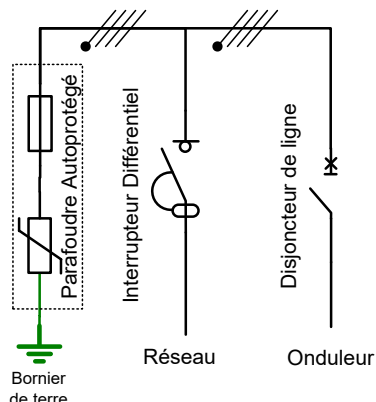

Assure la connexion entre l'onduleur et l'installation électrique et intègre les appareils requis par le guide C15-712-1:

- interrupteur différentiel • parafoudre (Auto-protégé) • disjoncteur - Version avec coupure par bobine MX sur demande

## CARACTÉRISTIQUES

Application	DDR	Connexion	Version avec modulaire générique	Version avec modulaire ABB*	Enveloppe
12-15kW Tri	30mA Type A	1 circuit tri 15kW	311110	351110	12M - IP 65
12-15kW Tri	300mA Type A	1 circuit tri 15kW	317110	357110	12M - IP 65
16-19kW Tri	300mA Type A	1 circuit tri 19kW	317210	357210	12M - IP 65
20-24kW Tri	300mA Type A	1 circuit tri 24kW	317310	357310	12M - IP 65
25-30kW Tri	300mA Type A	1 circuit tri 30kW	317410	357410	12M - IP 65
31-36kW Tri	300mA Type A	1 circuit tri 36kW	317510	357510	12M - IP 65

\*Appareillage ABB : disjoncteur et interrupteur différentiel en marque ABB.

Disponible en plusieurs versions suivant le type de déclencheur différentiel, l'enveloppe et la gamme d'appareillage.

# COFFRETS AC TRI

○ 1 ONDULEUR

○ MULTI-ONDULEUR

 **MICRO-ONDULEUR ENphase**

9 à 24 kW

Coffrets mixtes pré-équipés et câblés pour installations PV domestiques ou tertiaires 9 à 24 kWc Triphasés à micro-onduleur.



Coffret 321141

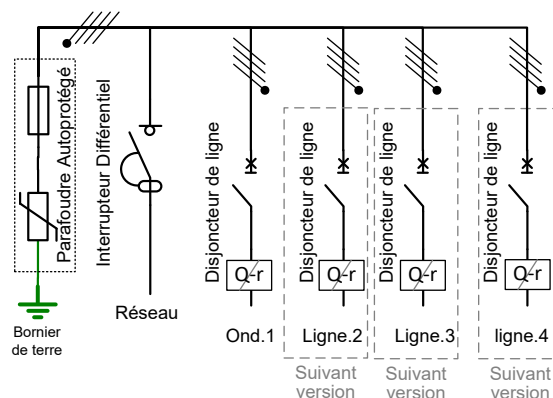

**Q-Relay non fourni**

Assure la connexion entre les onduleurs et l'installation électrique et intègre les appareils requis par le guide C15-712-1:

- interrupteur différentiel 30mA • parafoudre (auto-protégé) • disjoncteur • emplacement et précâblage Q-Relay\*
- Départ alimentation module de comptage Envoy

## CARACTÉRISTIQUES

Application	Connexion	Variantes	Version avec modulaire générique	Version avec modulaire ABB**	Enveloppe
Tri 9kW	3 branches mono		320942	360942	18M - IP 65
Tri 9kW	3 branches mono	Espace supp. Envoy	320952	360952	18M - IP 65
Tri 9kW	1 Branche Tri		320940	360940	2x12M - IP 65
Tri 9kW	1 Branche Tri	Espace supp. Envoy	320950	360950	2x12M - IP 65
Tri 10-15kW	2 Branches Tri		321141	361141	2x18M - IP 65
Tri 10-15kW	2 Branches Tri	Espace supp. Envoy	321151	361151	2x18M - IP 65
Tri 16-19kW	3 Branches Tri		321242	361242	2x18M - IP 65
Tri 16-19kW	3 Branches Tri	Espace supp. Envoy	321252	361252	2x18M - IP 65
Tri 20-24kW	4 Branches Tri		321343	361343	3 x 18M - IP 65
Tri 20-24kW	4 Branches Tri	Espace supp. Envoy	321353	361353	3 x 18M - IP 65

**\*fourniture client et montage ou livré avec emplacement et précâblage pour Q-Relay suivant demande.**

\*\*Appareillage ABB : disjoncteur et interrupteur différentiel en marque ABB.

Disponible en plusieurs versions suivant la puissance de l'installation.

# COFFRETS MIXTES AC/DC MONO

3 à 9 kW

⊗ 1 ONDULEUR

○ MULTI-ONDULEUR

○ MICRO-ONDULEUR

Coffrets mixtes pré-équipés et câblés pour installations PV domestiques ou tertiaires 3 à 9kWc Monophasés.



Coffret 335115

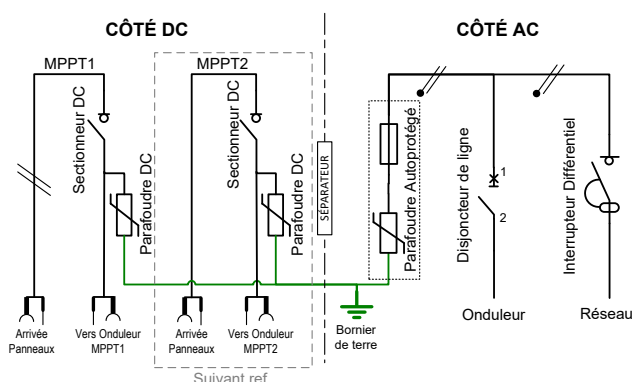

Assure la connexion entre les panneaux, l'onduleur et l'installation électrique et intègre les appareils requis par le guide C15-712-1: • interrupteur différentiel • parafoudres AC et DC • disjoncteur de ligne AC • sectionneur DC • séparation AC/DC

## CARACTÉRISTIQUES

Application	DDR	Côté AC	Côté DC	Version avec modulaire générique	Version avec modulaire ABB*	Enveloppe
3-4kW mono/DC600V	30mA Type A	1 circuit 20A	1 MPPT / 1 string	333110	373110	18M - <b>IP 65</b>
3-4kW mono/DC1000V	30mA Type A	1 circuit 20A	1 MPPT / 1 string	333111	373111	18M - <b>IP 65</b>
6kW mono/DC1000V	30mA Type A	1 Circuit 32A	1 MPPT / 1 string	335111	375111	18M - <b>IP 65</b>
6kW mono/DC1000V	30mA Type A	1 Circuit 32A	2 MPPT / 2 Strings	335115	375115	2x12M - <b>IP 65</b>
9kW mono/DC1000V	30mA Type A	1 Circuit 50A	2 MPPT / 2 Strings	336115	376115	2x12M - <b>IP 65</b>

\*Appareillage ABB : disjoncteur et interrupteur différentiel en marque ABB.

Disponible en plusieurs versions suivant la puissance de l'installation et la configuration côté DC.

# COFFRETS MIXTES AC/DC TRI

1 ONDULEUR

MULTI-ONDULEUR

MICRO-ONDULEUR

6 à 12 kW

Coffrets mixtes pré-équipés et câblés pour installations PV domestiques ou tertiaires 6 à 12kWc Triphasés.

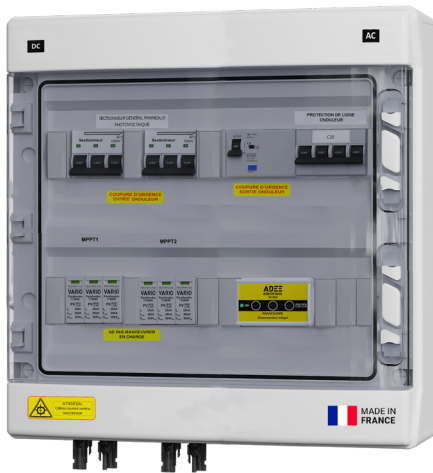

Coffret 339115

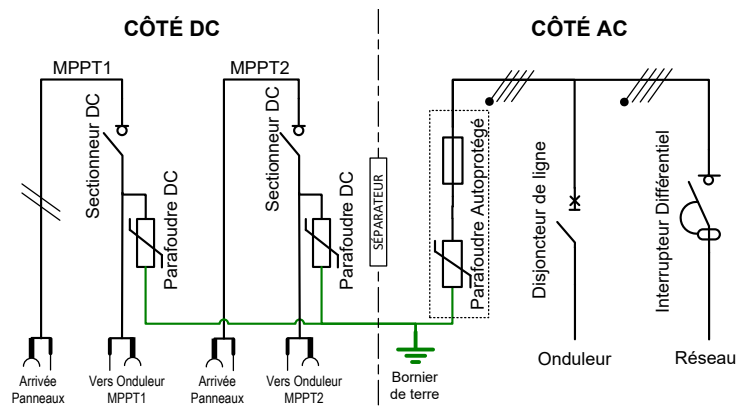

Assure la connexion entre les panneaux, les onduleurs et l'installation électrique et intègre les appareils requis par le guide C15-712-1: • interrupteur différentiel • parafoudres AC et DC • disjoncteur de ligne AC • sectionneur DC • séparation AC/DC

## CARACTÉRISTIQUES

Application	DDR	Côté AC	Côté DC	Version avec modulaire générique	Version avec modulaire ABB*	Enveloppe
6kW Tri/ DC1000V	30mA Type A	1 Circuit 3Ph+N 16A	1 MPPT / 1 string	338111	338111	2x12M - IP 65
6-9kW Tri/ DC1000V	30mA Type A	1 Circuit 3Ph+N 16A	2 MPPT / 2 Strings	338115	338115	2x12M - IP 65
9kW Tri/ DC1000V	30mA Type A	1 Circuit 3Ph+N 20A	1 MPPT / 1 string	339111	339111	2x18M - IP 65
10-12kW Tri/ DC1000V	30mA Type A	1 Circuit 3Ph+N 20A	2 MPPT / 2 Strings	339115	339115	2x18M - IP 65

\*Appareillage ABB : disjoncteur et interrupteur différentiel en marque ABB.

Disponible en plusieurs versions suivant la puissance de l'installation et la configuration côté DC.

# COFFRETS DC

600 - 1000 V

Coffrets pré-équipés et câblés pour installations PV domestiques ou tertiaires côté DC.



Coffret 067107

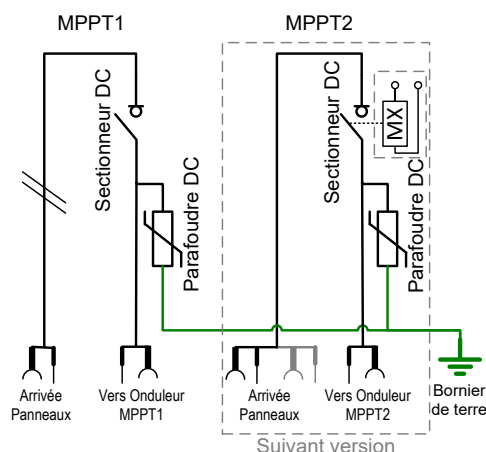

Assure la connexion entre les panneaux et l'onduleur. Il intègre les appareils requis par le guide C15-712-1, compatibles avec les courants continus PV: • interrupteur sectionneur • parafoudre PV • connecteurs MC4 STAÜBLI

## CARACTÉRISTIQUES

Application	Nombre total de chaînes	Calibre Inter DC par MPPT	Côté DC*	Version avec modulaire générique	Version avec options	Enveloppe**
DC600V/1MPPT	2	25A	1 MPPT / 1 string	067069	fusibles 16A sur entrées - 067071	8M - IP65
DC600V/2MPPT	2	25A	2 MPPT / 2 Strings	067111		18M - IP 65
DC1000V/1MPPT	2	25A	1 MPPT / 1 string	067107	fusibles 16A sur entrées - 067108	8M - IP 65
DC1000V/2MPPT	2	25A	2 MPPT / 2 Strings	067112		18M - IP 65
DC1000V/2MPPT	4	40A	2 MPPT / 4 Strings	307221	avec déclencheur MX - 307223	2x12M - IP 65
DC1000V/3MPPT	6	40A	3 MPPT / 6 Strings	307321	avec déclencheur MX - 307626	2x18M - IP 65
DC1000V/4MPPT	8	40A	4 MPPT / 8 Strings	307421	avec déclencheur MX - 307416	2x18M - IP 65





\*Nombre de MPPT / Nombre de strings au total.

\*\*Sauf version avec option, voir fiches techniques.





Disponible en plusieurs versions suivant les options (fusibles, déclencheur MX)

# ACCESSOIRES



## PARAFONDRES MODULAIRES PV

Visuel	Réf.	Type	Description
	175753	<b>Type 2+3</b>	Parafoudre débrochable PV 600Vdc, In 20kA
	174775	<b>Type 2+3</b>	Parafoudre débrochable PV 1000Vdc, In 20kA
	174795	<b>Type 2+3</b>	Parafoudre débrochable PV 1500Vdc, In 20kA
	176775	<b>Type 1+2</b>	Parafoudre modulaire débrochable PV 1000VDC, Iimp 12.5kA

## PARAFONDRES MODULAIRES AC

Visuel	Réf.	Format	Type	Description
	161244 161245	Monophasé Tétrapolaire	<b>Type 2+3</b>	Parafoudre autoprotégé In 5kA avec fusible intégré
	174131 174133	Monophasé Tétrapolaire	<b>Type 2+3</b>	Parafoudre débrochable autoprotégé In 20kA avec fusible intégré et contact TS
	176031 176033	Monophasé Tétrapolaire	<b>Type 1+2</b>	Parafoudre débrochable autoprotégé Iimp 12,5kA avec contact TS
	177111 177113	Monophasé Tétrapolaire	<b>Type 1+2</b>	Parafoudre débrochable autoprotégé avec fusible intégré Iimp 25kA avec contact TS

## FUSIBLES & PORTES-FUSIBLES

	030262	Fusible courant continu 10x38 pour photovoltaïque gPV 12A 1000Vdc
	030266	Fusible courant continu 10x38 pour photovoltaïque gPV 16A 1000Vdc
	030270	Fusible courant continu 10x38 pour photovoltaïque gPV 20A 1000Vdc
	030207	Porte-fusibles 10x38 1000VDC à voyant

## CÂBLES PV PRÉ-ASSEMBLÉS\*

	Longueur	
Rallonge PV en fil PV 1500Vdc 4mm <sup>2</sup> noir avec connecteur MC4 M/F Staübli®	997011	1m
	997012	2m
	997013	3m
	997014	4m
	997015	5m
	997016	6m



\*D'autres longueurs de rallonges sont disponibles sur demande.

**ADEE**  
electronic

Le spécialiste de la  
protection foudre  
et surtensions

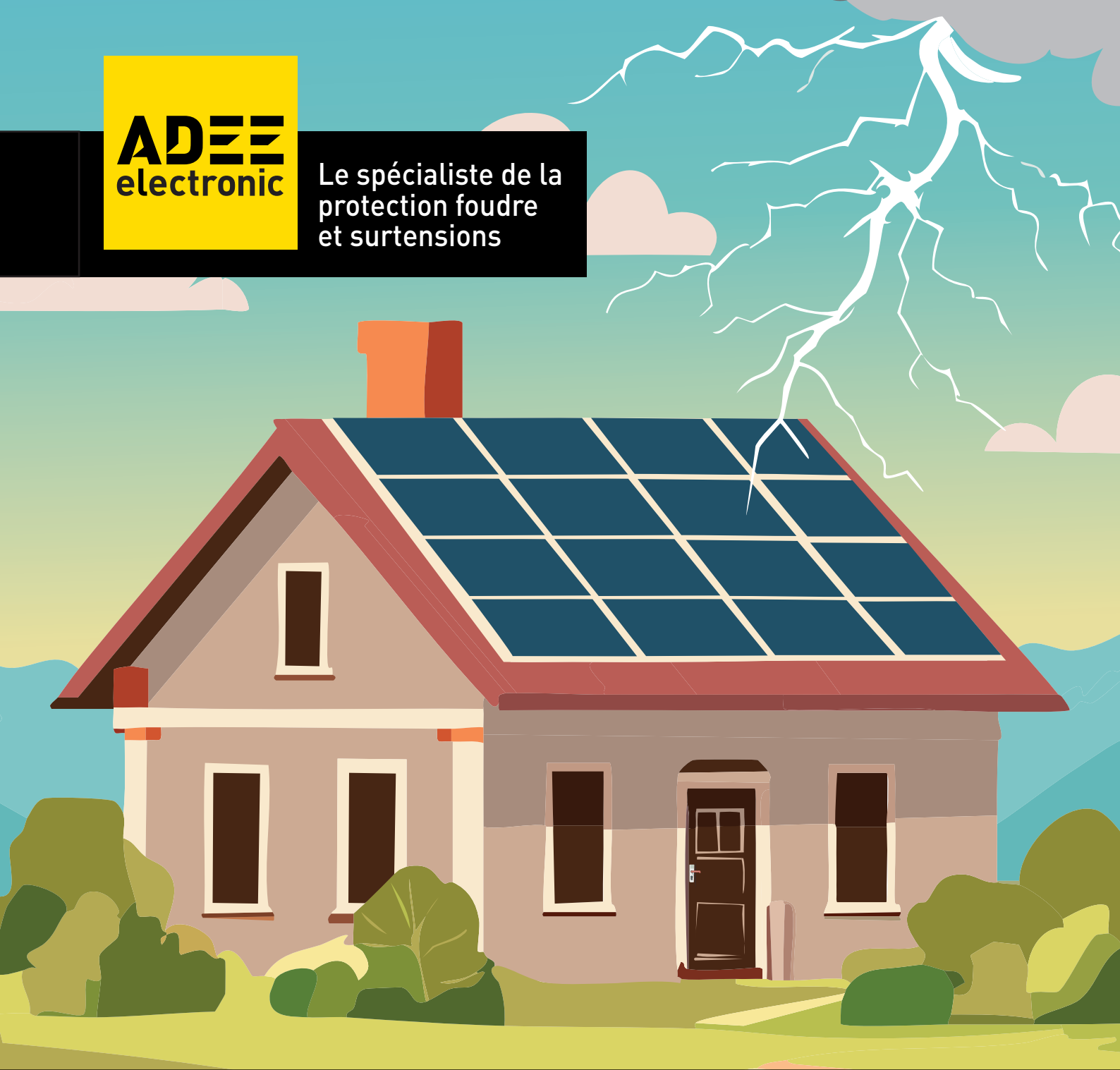



Spécialiste de la protection foudre et surtensions

Une question ? Un conseil ? Contactez-nous !

 300 rue des Arts et Métiers  
21410 Pont-de-Pany

 Tél. 03 80 49 76 75

 [contact@adee.fr](mailto:contact@adee.fr)

 [www.adee.fr](http://www.adee.fr)



**FUSADEE VARIO DEFYSTORM**

**FLASHEZ LE QR CODE et...**

Retrouvez toutes nos  
plaquettes et brochures !

